

令和3年 第2回

とちぎ広域消防事務組合議会（臨時会）

とちぎ広域消防事務組合議会事務局

## 目 次

議案第8号	令和3年度とちち広域消防事務組合一般会計補正予算 (第1号) -----	1
議案第9号	財産取得について(水槽付消防ポンプ自動車Ⅱ型) -----	7
議案第10号	財産取得について(水槽付消防ポンプ自動車Ⅱ型) -----	9
議案第11号	財産取得について(化学消防ポンプ自動車Ⅱ型) -----	11
議案第12号	財産取得について(小型動力ポンプ付水槽車Ⅱ型) -----	13
議案第13号	財産取得について(災害対応特殊救急自動車) -----	15
議案第14号	とちち広域消防事務組合公平委員会委員の選任について-----	17
報告第1号	繰越明許費繰越計算書の報告について -----	18

令和3年度とち広域消防事務組合一般会計補正予算（第1号）

令和3年度とち広域消防事務組合の一般会計補正予算（第1号）は、次に定めるところによる。

（歳入歳出予算の補正）

第1条 歳入歳出予算の総額に歳入歳出それぞれ4,194千円を追加し、歳入歳出予算の総額を歳入歳出それぞれ6,530,599千円とする。

2 歳入歳出予算の補正の款項の区分及び当該区分ごとの金額並びに補正後の歳入歳出予算の金額は、「第1表 歳入歳出予算補正」による。

（地方債の補正）

第2条 地方債の変更は、「第2表 地方債補正」による。

令和3年5月27日提出

とち広域消防事務組合  
組合長 米 沢 則 寿

## 第1表 歳入歳出予算補正

歳入

(単位：千円)

款	項	補正前の額	補正額	計
5. 分担金及び負担金		6,060,574	△ 3,106	6,057,468
	5. 分担金	6,060,574	△ 3,106	6,057,468
35. 組合債		271,800	7,300	279,100
	5. 組合債	271,800	7,300	279,100
歳入合計		6,526,405	4,194	6,530,599

歳出

(単位：千円)

款	項	補正前の額	補正額	計
15. 消防費		598,542	4,194	602,736
	5. 消防費	598,542	4,194	602,736
歳出合計		6,526,405	4,194	6,530,599

## 第2表 地方債補正

起債の目的	補 正 前				補 正 後			
	限度額	起債の 方 法	利率	償還の方法	限度額	起債の 方 法	利率	償還の 方 法
化学消防ポンプ自動車Ⅱ型整備事業（芽室）	千円 81,200	普通貸借 もしくは 証券発行	8.0%以内 （ただし、 利率見直し 方式で借入 れる政府資 金及び地方 公共団体金 融機構資金 並びに株式 会社日本政 策金融公庫 資金につい て、利率の 見直しを行 った後にお いては、当 該見直し後 の利率）	政府資金につ いては、その 融通条件によ り、銀行その 他の資金の場 合にはその債 権者との協定 によるものと する。ただ し、組合財政 の都合により 据置期間及び 償還期限を変 更し、もしく は低利債に借 換又は繰上償 還をすること ができる。	千円 88,500	補正前に同じ		
合 計	271,800				279,100			

（説 明）

1. 池田消防署費4,194千円を追加する。
2. 消防分担金3,106千円を減額する。
3. 組合債7,300千円を追加する。
4. 地方債の限度額を変更する。

令和3年度 とちぎ広域消防事務組合一般会計補正予算事項別明細書(第1号)  
(歳入)

(単位:千円)

款 項 目	補正前の額	補正額	計	節		説 明
				区	分 金 額	
5 分 担 金 及 び 負 担 金	6,060,574	△ 3,106	6,057,468			
5 分 担 金	6,060,574	△ 3,106	6,057,468			
5 消 防 分 担 金	6,060,574	△ 3,106	6,057,468	5 消 防 分 担 金	△ 3,106	
消防分担金						
市町村名	共通経費	補正前の額	個別経費 補正額	計	総 計	
帯 広 市	321,228	1,503,542	0	1,503,542	1,824,770	
菅 更 町	67,978	454,518	0	454,518	522,496	
土 幌 町	16,381	153,749	0	153,749	170,130	
上 土 幌 町	16,066	158,335	0	158,335	174,401	
鹿 追 町	15,426	178,453	0	178,453	193,879	
新 得 町	18,427	178,765	0	178,765	197,192	
滑 水 町	23,289	276,908	0	276,908	300,197	
芽 室 町	34,169	300,202	△ 7,300	292,902	327,071	
中 札 内 村	12,988	130,292	0	130,292	143,280	
更 別 村	12,517	131,824	0	131,824	144,341	
大 樹 町	16,112	184,366	0	184,366	200,478	
広 尾 町	19,734	203,516	0	203,516	223,250	
幕 別 町	48,290	500,268	0	500,268	548,558	
池 田 町	19,139	167,892	4,194	172,086	191,225	
豊 頃 町	14,104	143,458	0	143,458	157,562	
本 別 町	18,066	178,970	0	178,970	197,036	
足 寄 町	17,996	197,612	0	197,612	215,608	
陸 別 町	11,661	140,932	0	140,932	152,593	
浦 幌 町	19,378	154,023	0	154,023	173,401	
合 計	722,949	5,337,625	△ 3,106	5,334,519	6,057,468	
35 組 合 合 計	271,800	7,300	279,100			
5 組 合 合 計	271,800	7,300	279,100			
5 組 合 合 計	271,800	7,300	279,100	5 組 合 債	7,300	7,300
歳 入 合 計	6,526,405	4,194	6,530,599			
化学消防ポンプ自動車Ⅱ型整備事業(昇室)						
						7,300
						7,300

(単位：千円)

(歳出)

款 項 目	補正前の額	補正額	計	補正額の財源			内訳	節		明	
				特 定 地 方 債	財 源 の 他	一般財源		区	分		金 額
15 消 防 費	598,542	4,194	602,736			4,194					
5 消 防 費	598,542	4,194	602,736			4,194					
28 池田消防署費	17,438	4,194	21,632			4,194	10 需 用 費	1,914	消費品費	1,914	
							17 備 品 購 入 費	2,280	庁用器具費 機械器具費	330 1,950	
歳 出 合 計	6,526,405	4,194	6,530,599			4,194					

地方債の前前年度末における現在高並びに前年度末  
及び当該年度末における現在高の見込みに関する調書

(単位：千円)

※表中の額等は補正後の額等を示す。

区 分	令和 年度 現在 高	令和2年度 末現在 見込額	令和3年度 見込額	令和3年度増△減		令和3年度 見込額	令和3年度 末現在 見込額
				元金	利息		
消防施設整備事業債	130,500	119,244	72,600	11,289	282	11,571	180,555
一般事業債	59,260	58,928		332	58	390	58,596
緊急防災・減災事業債	638,169	1,160,389	206,500	51,268	3,921	55,189	1,315,621
一 般 会 計 合 計	827,929	1,338,561	279,100	62,889	4,261	67,150	1,554,772



財産取得について

次のとおり水槽付消防ポンプ自動車Ⅱ型を取得する。

令和3年5月27日提出

とちろ広域消防事務組合  
組合長 米 沢 則 寿

1 物件の表示

物件名	仕 様		台数
水槽付消防ポンプ自動車Ⅱ型（清水消防署）	型 式	消防車専用シャシー	1 台
	エ ン ジ ン	ディーゼルエンジン	
	全 長	9,500 ミリメートル程度	
	全 幅	2,500 ミリメートル程度	
	全 高	3,500 ミリメートル程度	
	車両総重量	22,000 キログラム未満	
	乗車定員	6名	
	ポンプ性能	A2級	
	水槽容量	5,000 リットル程度	

- 2 取得金額 金77,770,000円
- 3 取得の方法 指名競争入札
- 4 取得の相手方 札幌市東区苗穂町13丁目2番17号  
株式会社北海道モリタ  
代表取締役 岩村 純一

（説 明）

財産取得について、とちろ広域消防事務組合運営に関する条例第8条において準用する帯広市議会の議決に付すべき契約及び財産の取得又は処分並びに重要な公の施設の利用又は廃止に関する条例第3条の規定により、議決を経ようとするものである。

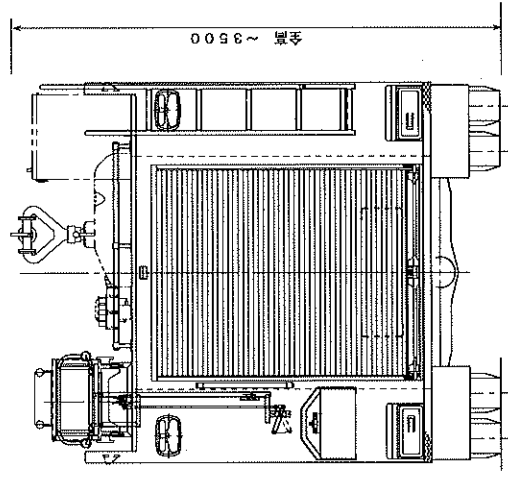
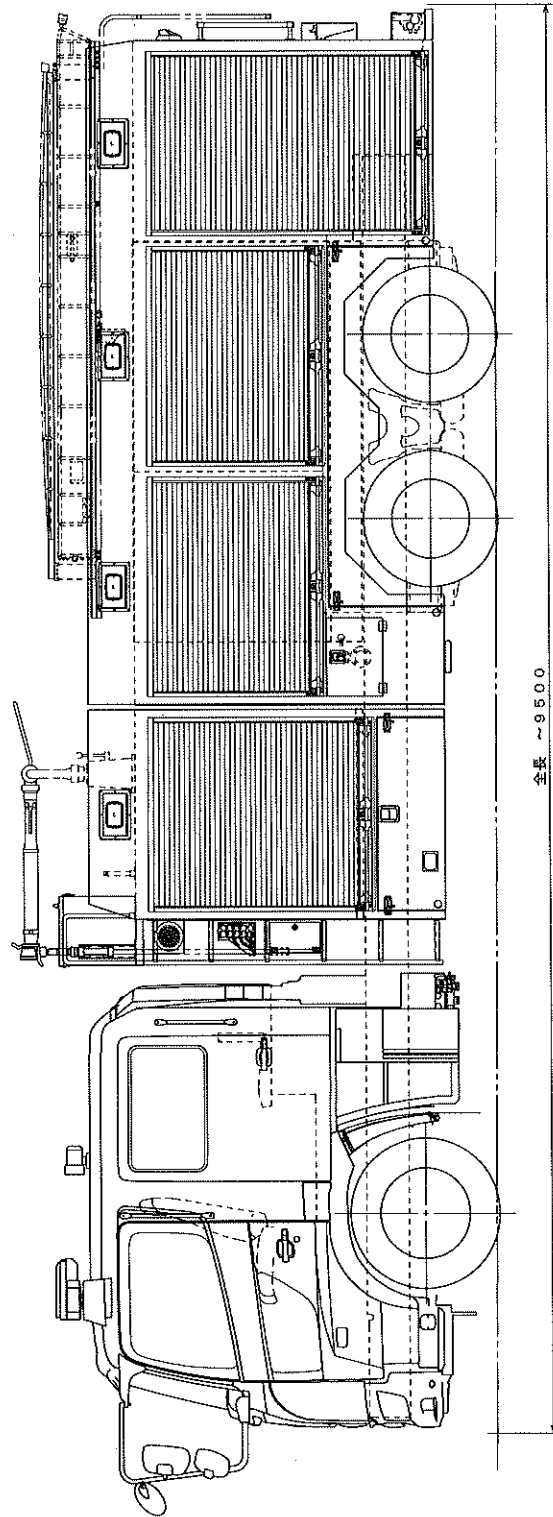
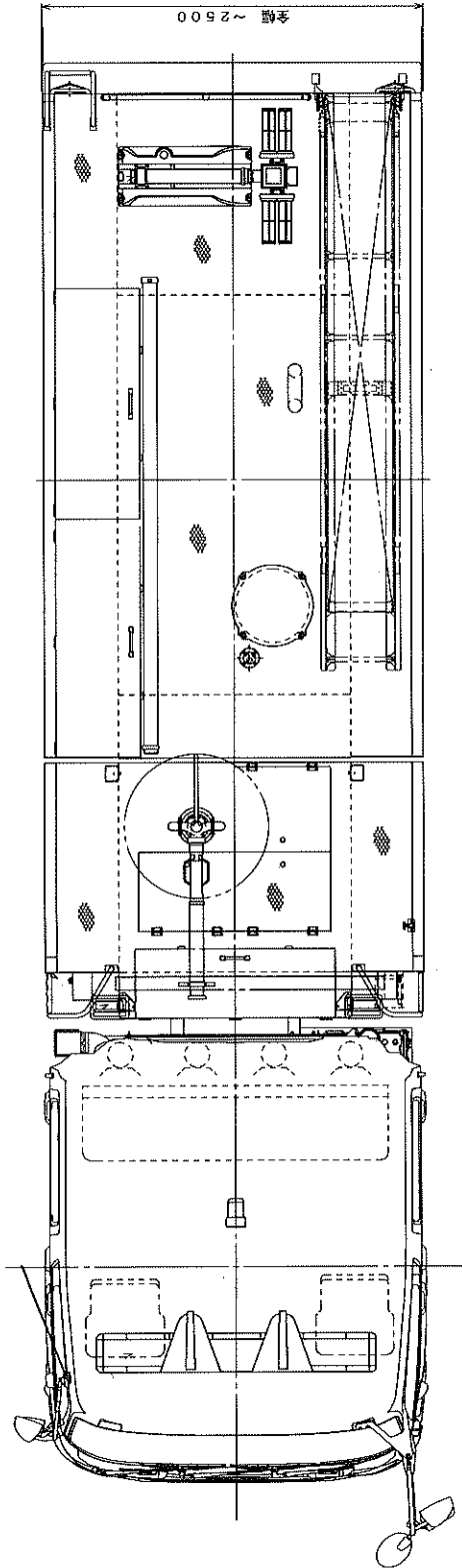

清水消防署  
水槽付消防ポンプ自動車Ⅱ型 構想図

財産取得について

次のとおり水槽付消防ポンプ自動車Ⅱ型を取得する。

令和 3 年 5 月 27 日提出

とちち広域消防事務組合  
組合長 米 沢 則 寿

1 物件の表示

物件名	仕 様		台数
水槽付消防ポンプ自動車Ⅱ型（広尾消防署）	型 式	消防車専用シャシー	1 台
	エ ン ジ ン	ディーゼルエンジン	
	全 長	10,000 ミリメートル以下	
	全 幅	2,500 ミリメートル以下	
	全 高	3,700 ミリメートル以下	
	車両総重量	22,000 キログラム未満	
	乗 車 定 員	6 名以上	
	ポンプ性能	A2 級以上	
	水 槽 容 量	2,500 リットル以上	

- 2 取得金額 金117,700,000円
- 3 取得の方法 指名競争入札
- 4 取得の相手方 札幌市東区苗穂町13丁目2番17号  
株式会社北海道モリタ  
代表取締役 岩村 純一

（説 明）

財産取得について、とちち広域消防事務組合運営に関する条例第 8 条において準用する帯広市議会の議決に付すべき契約及び財産の取得又は処分並びに重要な公の施設の利用又は廃止に関する条例第 3 条の規定により、議決を経ようとするものである。

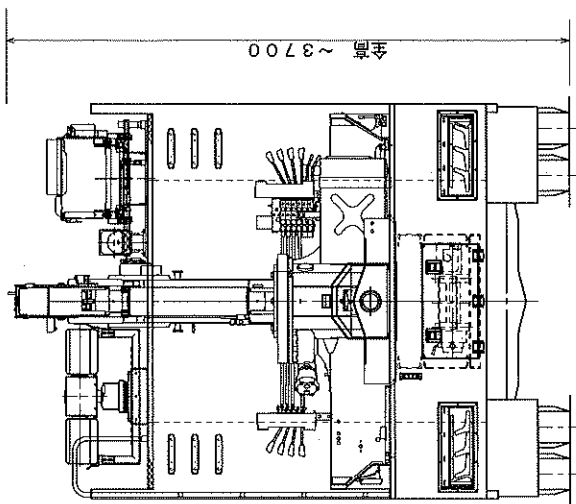
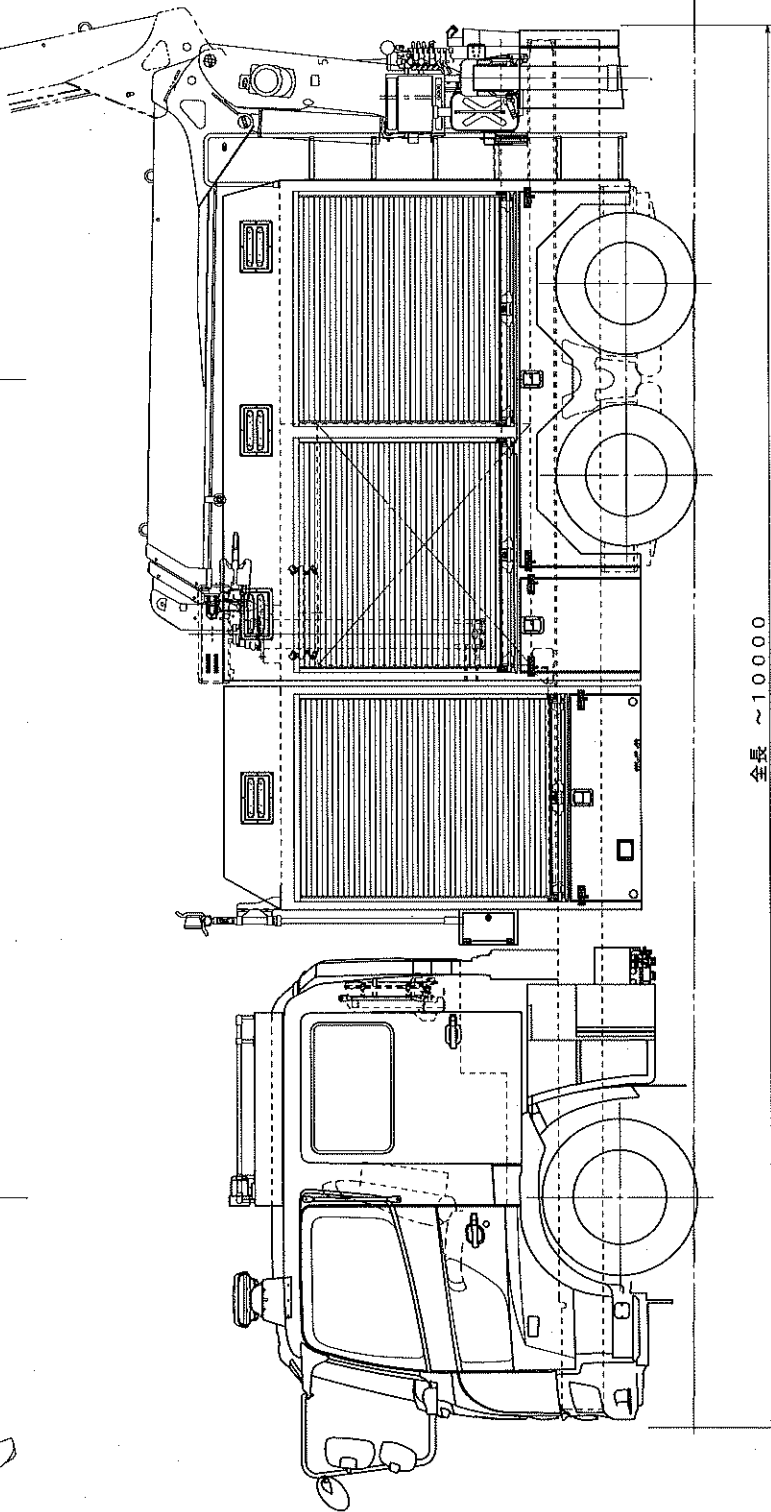
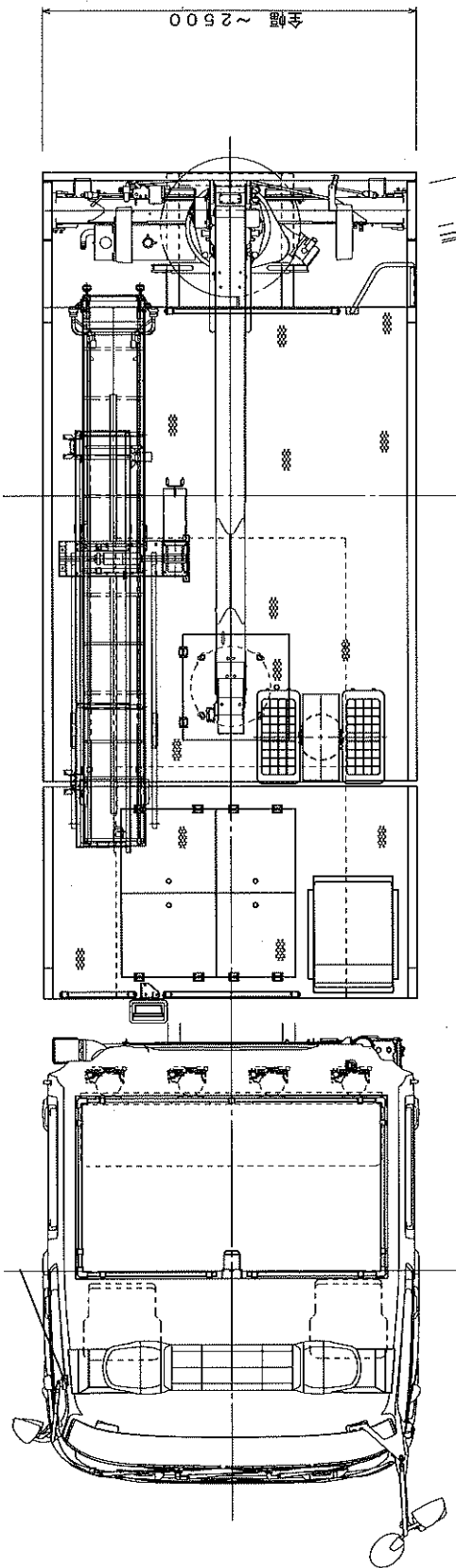

広尾消防署  
水槽付消防ポンプ自動車Ⅱ型 構想図

財産取得について

次のとおり化学消防ポンプ自動車Ⅱ型を取得する。

令和 3 年 5 月 27 日提出

とかち広域消防事務組合  
組合長 米 沢 則 寿

1 物件の表示

物件名	仕 様		台数
化学消防ポンプ自動車Ⅱ型（芽室消防署）	型 式	消防車専用シャーシ	1 台
	エ ン ジ ン	ディーゼルエンジン	
	全 長	8,600 ミリメートル以下	
	全 幅	2,500 ミリメートル以下	
	全 高	3,700 ミリメートル以下	
	車両総重量	16,000 キログラム未満	
	乗車定員	6 名以上	
	ポンプ性能	A2 級	
	水槽容量	2,500 リットル以上	
	薬液槽容量	500 リットル以上	

- 2 取得金額 金91,190,000円
- 3 取得の方法 指名競争入札
- 4 取得の相手方 札幌市東区苗穂町13丁目2番17号  
株式会社北海道モリタ  
代表取締役 岩村 純一

(説 明)

財産取得について、とかち広域消防事務組合運営に関する条例第 8 条において準用する帯広市議会の議決に付すべき契約及び財産の取得又は処分並びに重要な公の施設の利用又は廃止に関する条例第 3 条の規定により、議決を経ようとするものである。

芽室消防署  
化学消防ポンプ自動車Ⅱ型 構想図

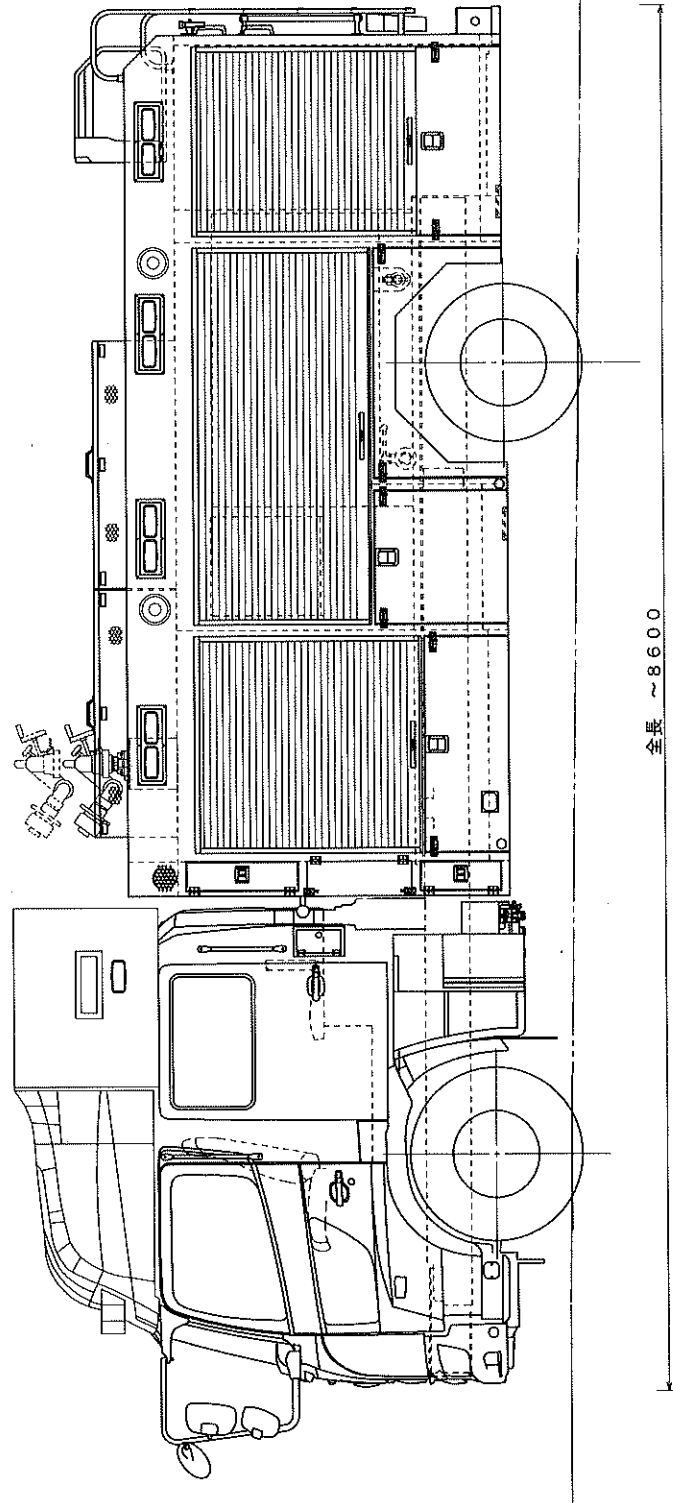
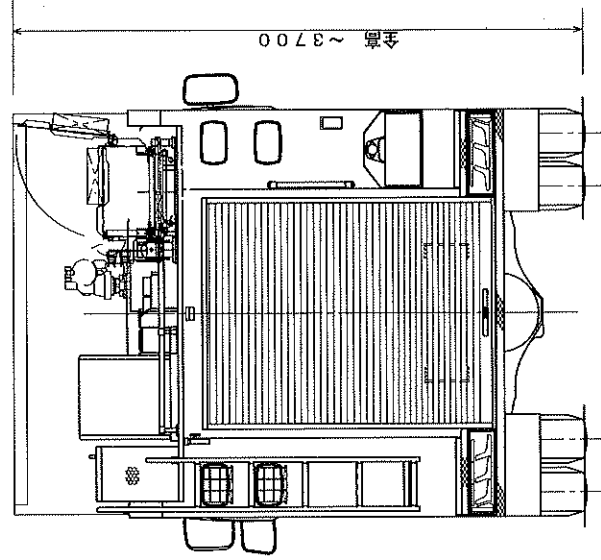
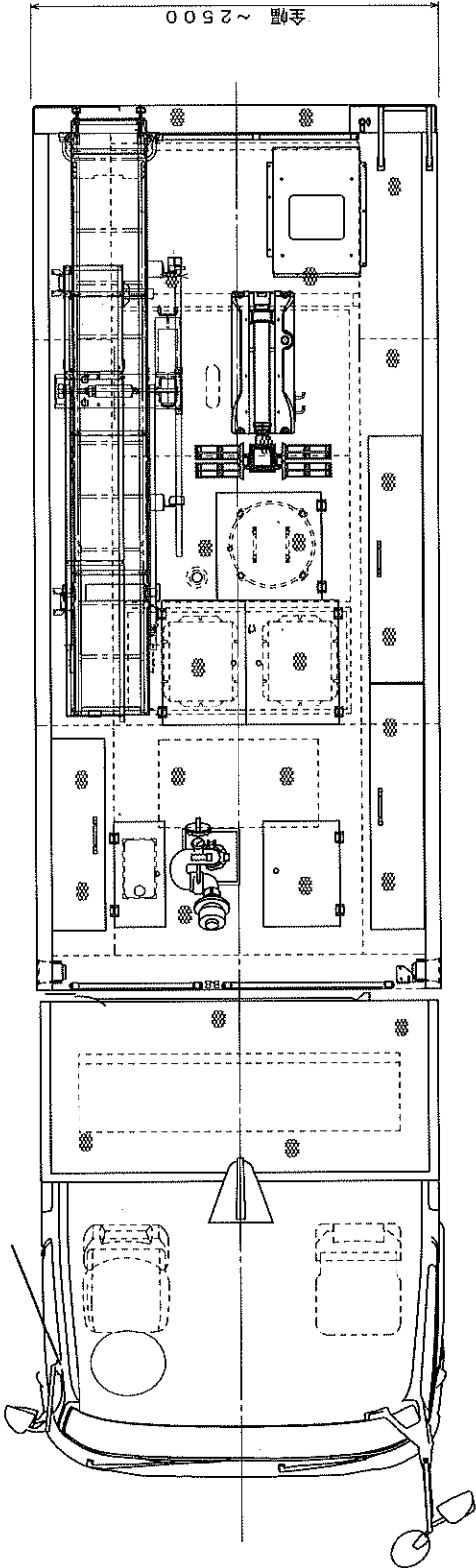

財産取得について

次のとおり小型動力ポンプ付水槽車Ⅱ型を取得する。

令和 3 年 5 月 27 日提出

とちち広域消防事務組合  
組合長 米 沢 則 寿

1 物件の表示

物件名	仕 様		台数
小型動力ポンプ付水槽車Ⅱ型（大樹消防署）	型 式	消防車専用シャーシ	1 台
	エ ン ジ ン	ディーゼルエンジン	
	全 長	9,500 ミリメートル以下	
	全 幅	2,500 ミリメートル以下	
	全 高	3,300 ミリメートル以下	
	車両総重量	22,000 キログラム未満	
	乗 車 定 員	2 名	
	小型動力ポンプ	B3 級以上	
	水 槽 容 量	10,000 リットル	

- 2 取得金額 金62,370,000円
- 3 取得の方法 指名競争入札
- 4 取得の相手方 札幌市白石区東札幌 5 条 5 丁目14番12号  
山崎自動車株式会社  
代表取締役 山崎 広志

(説 明)

財産取得について、とちち広域消防事務組合運営に関する条例第 8 条において準用する帯広市議会の議決に付すべき契約及び財産の取得又は処分並びに重要な公の施設の利用又は廃止に関する条例第 3 条の規定により、議決を経ようとするものである。

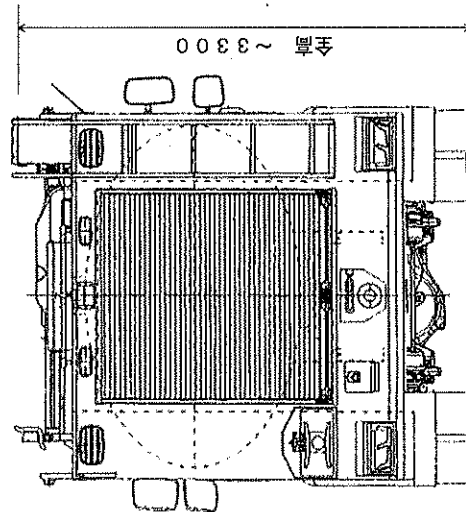
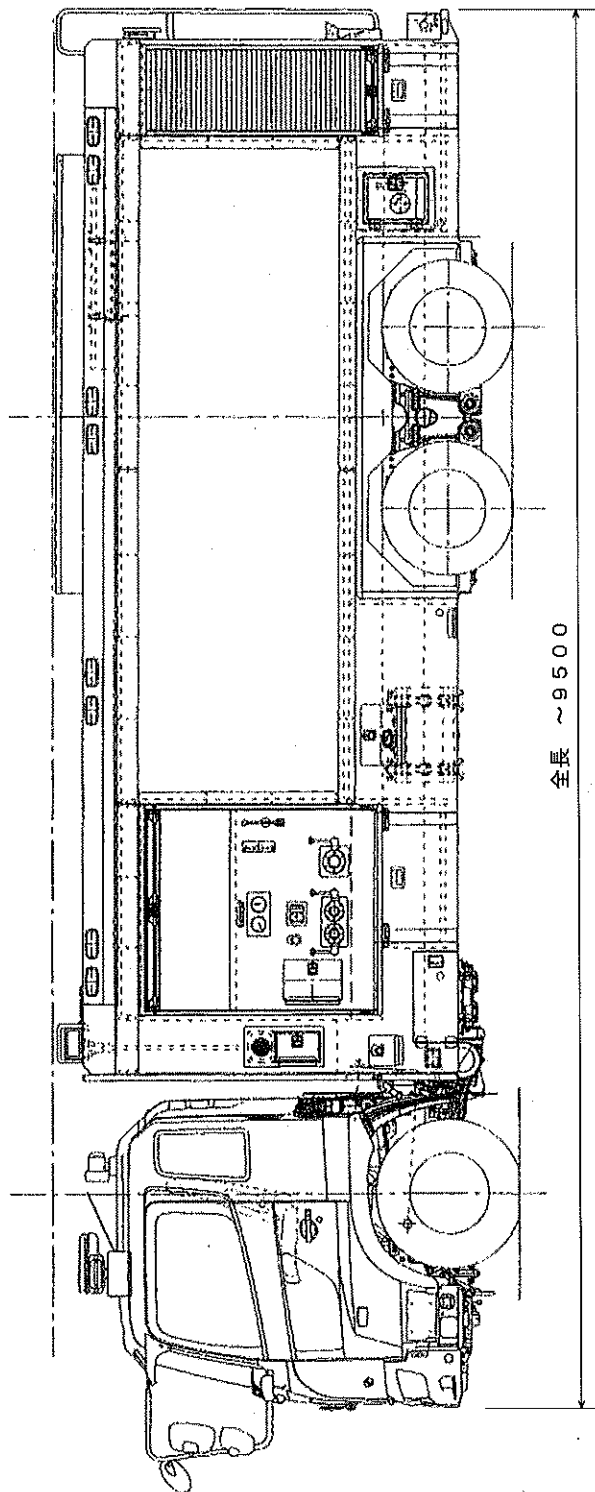
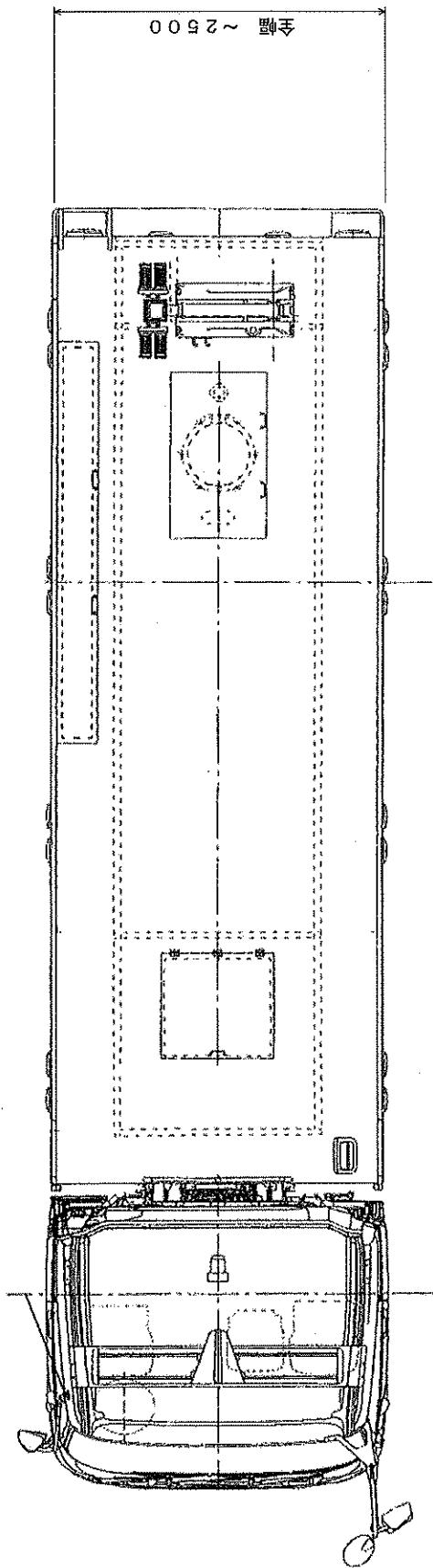

大樹消防署  
小型動力ポンプ付水槽車Ⅱ型 構想図



財産取得について

次のとおり災害対応特殊救急自動車を取得する。

令和 3 年 5 月 27 日提出

とちち広域消防事務組合  
組合長 米 沢 則 寿

1. 物件の表示

物件名	仕 様	台数
災害対応特殊救急自動車（鹿追消防署）	<p>型 式 高規格救急自動車適合シャシー</p> <p>全 幅 1,800 ミリメートル以上</p> <p>全 高 2,900 ミリメートル以下</p> <p>乗車定員 7名以上</p> <p>高度救命処置用資機材 気道確保用資機材、ビデオ喉頭鏡、自動体外式除細動器、輸液用資機材、血中酸素飽和度等測定器、心電計</p>	1 台

- 2 取得金額 金41,800,000円
- 3 取得の方法 指名競争入札
- 4 取得の相手方 札幌市東区苗穂町13丁目2番17号  
株式会社北海道モリタ  
代表取締役 岩村 純一

(説 明)

財産取得について、とちち広域消防事務組合運営に関する条例第 8 条において準用する帯広市議会の議決に付すべき契約及び財産の取得又は処分並びに重要な公の施設の利用又は廃止に関する条例第 3 条の規定により、議決を経ようとするものである。

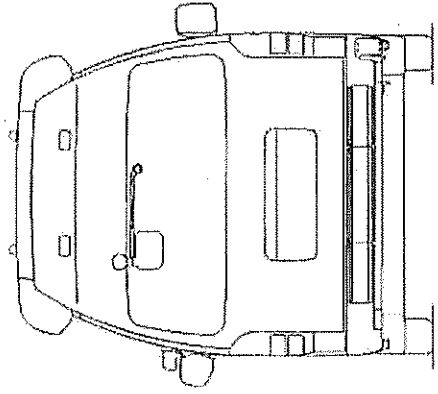
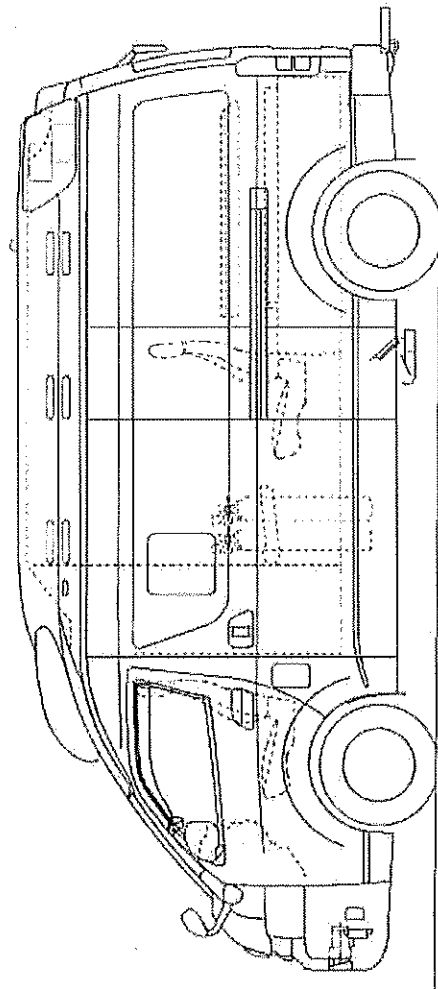
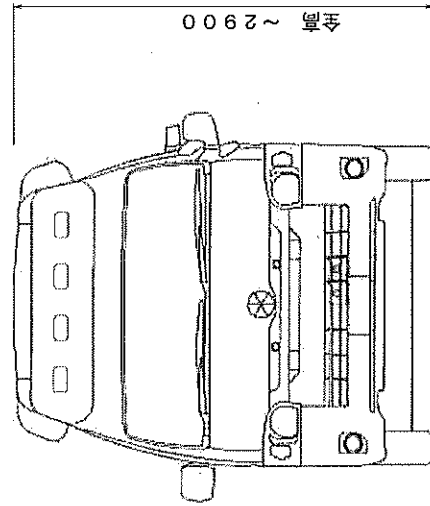
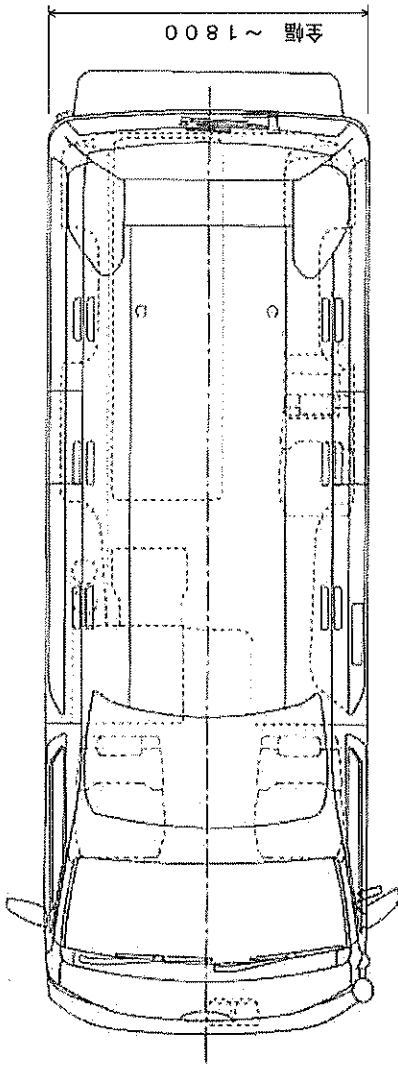

鹿追消防署  
災害対応特殊救急自動車 構想図

とかち広域消防事務組合公平委員会委員の選任について

とかち広域消防事務組合公平委員会委員に次の者を選任したいので、同意を求める。

令和 3 年 5 月 27 日提出

とかち広域消防事務組合  
組合長 米 沢 則 寿

帯広市東 8 条南 8 丁目 1 番地

中 島 和 典

(説 明)

公平委員会委員の選任について、地方公務員法第 9 条の 2 第 2 項の規定により同意を得ようとするものである。

繰越明許費繰越計算書の報告について

令和2年度とちち広域消防事務組合一般会計の感染防止衣整備費外1件について、繰越明許費の繰り越しを行ったので、地方自治法施行令第146条第2項の規定により、繰越明許費繰越計算書を報告する。

令和3年5月27日提出

とちち広域消防事務組合  
組合長 米 沢 則 寿

(説明)

繰越明許費繰越計算書を調製したので報告する。

令和2年度 とから広域消防事務組合繰越明許費繰越計算書

款	項	事業名	金額	年度 繰越額	左の財源内訳					
					既収入 特定財源	未収入特定財源			一般財源	
						国道支出金	地方債	その他		
15.消防費	5.消防費	感染防止衣整備費(帯広)	4,180,000	4,180,000	円	円	円	円	円	
20.消防施設費	5.消防施設費	陰圧式患者搬送用器具整備費(本別)	3,284,600	3,284,600					4,180,000	
一 般 会 計 合 計				7,464,600					3,284,600	7,464,600

